

# MISTOA

LAVABOS  
& ACCESORIOS  
DE CONCRETO



[mistoamx.com](http://mistoamx.com)

Todos nuestros productos están hechos a mano con paciencia y cariño en Querétaro, México.

Nos esforzamos porque las fotografías reflejen los colores, texturas y acabados de nuestros productos de la manera más fiel. Sin embargo, las variaciones a veces son inevitables. Contáctanos si necesitas alguna fotografía en alta resolución o tienes cualquier duda sobre los productos.

[hola@mistoa.mx](mailto:hola@mistoa.mx)  
[www.mistoa.mx](http://www.mistoa.mx)

## NOSOTROS

---

### NUESTRO PROYECTO

Mistoa es el resultado de años de experiencia trabajando el concreto: conociéndolo, experimentando, innovando, y sobre todo, descubriendo su enorme potencial como material.

Diseñamos y fabricamos todos nuestros productos a mano en Querétaro, México. Cada una de nuestras piezas está hecha con paciencia, cariño y dedicación.

### CONTACTO

[hola@mistoa.mx](mailto:hola@mistoa.mx)  
[www.mistoa.mx](http://www.mistoa.mx)



## LAVABOS

---

Con un guiño a la arquitectura brutalista y un toque de sofisticación aportado por el color, nuestros lavabos de concreto son una combinación industrial-chic perfecta para darle personalidad a tu espacio mientras apuestas por un material auténtico y versátil.

Hechos a mano en concreto pigmentado y lisos al tacto, pero con textura a la vista, están disponibles en 10 tonos distintos. Sus bordes finos y superficies libres de ondulaciones reflejan el proceso manual y cuidado con el que se fabrican.

Nuestros lavabos están sellados para garantizar máxima protección contra el agua. Además, están fabricados con pigmentos resistentes a los rayos UV y al descoloramiento por flujo de agua, lo que los convierte en una apuesta duradera.

Todos los modelos pueden convertirse en lavabos suspendidos gracias a nuestros soportes de pared metálicos.

## MUSA



Las paredes rectas y forma circular de Musa resultan en un diseño geométrico y minimalista que es ideal para darle personalidad a un espacio pequeño.

**MEDIDAS:**  
ø40 cm x 11.5 cm

**PESO:**  
12 kg

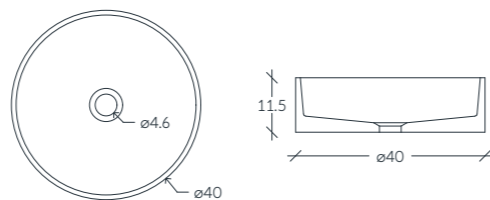

**COLORES:**



## BARÚ



De forma cuadrada y paredes delgadas y rectas, pero con sutiles curvas, Barú es un lavabo original y muy práctico que elevará cualquier espacio.

**MEDIDAS:**  
40 cm x 40 cm x 11.5 cm

**PESO:**  
14 kg

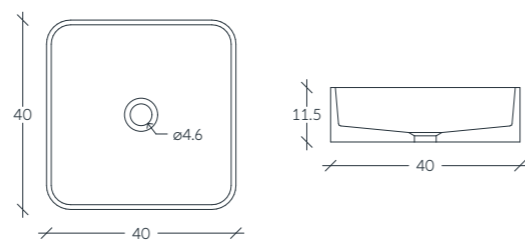

**COLORES:**



## SISA



De forma rectangular y paredes rectas y esbeltas, Sisa tiene el tamaño y forma perfectos para baños de amplias dimensiones.

**MEDIDAS:**  
60 cm x 35 cm x 11.5 cm

**PESO:**  
17 kg

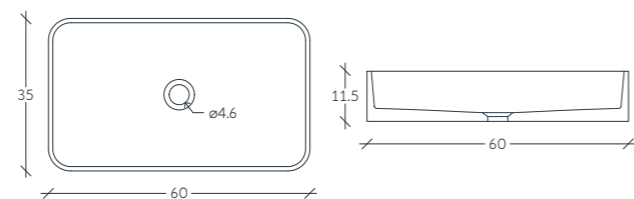

**COLORES:**



## MACA



Minimalista y divertido a la la vez, Maca no pasará desapercibido gracias a las franjas verticales en relieve de sus paredes exteriores.

**MEDIDAS:**  
ø40 cm x 11.5 cm

**PESO:**  
12 kg

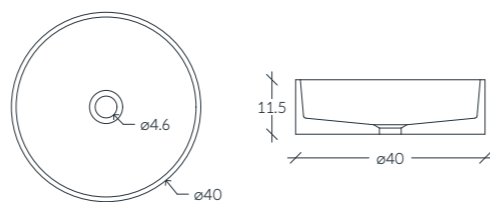

**COLORES:**



## SAVO



Savo es un lavabo rectangular con una sutil textura de franjas verticales en relieve. Ideal para los que buscan un lavabo de forma clásica pero con detalle único.

**MEDIDAS:**  
60 cm x 35 cm x 11.5 cm

**PESO:**  
17 kg

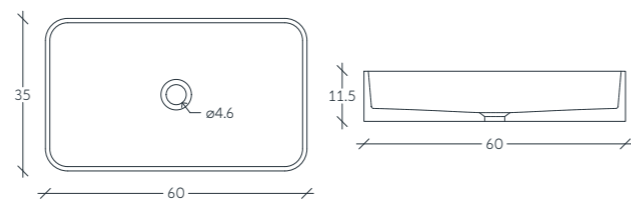

**COLORES:**





## LÁMPARAS

---

Meticulosamente hechas a mano y combinando concreto, madera y cables textiles, nuestras lámparas de concreto le aportarán personalidad a cualquier espacio, ya sea como piezas individuales o en conjunto.

Disponibles en tres diseños versátiles y en diez tonos únicos, se adaptarán a cualquier estilo.

Crea tu propia lámpara eligiendo entre diez colores de cable textil, diez colores de concreto pigmentado y dos maderas distintas.

## OVILIA



Minimalista y llena de estilo, **Ovilia** es una lámpara de techo que por su diseño versátil se adaptará a cualquier espacio.

Se puede utilizar como pieza única o en conjunto sobre una mesa, barra o terraza.

### MEDIDAS:

ø22.5 cm | Altura: 15.9 cm

### CANOPE:

Negro metálico

### PESO:

1.8 kg

### COLOR CONCRETO / MADERA

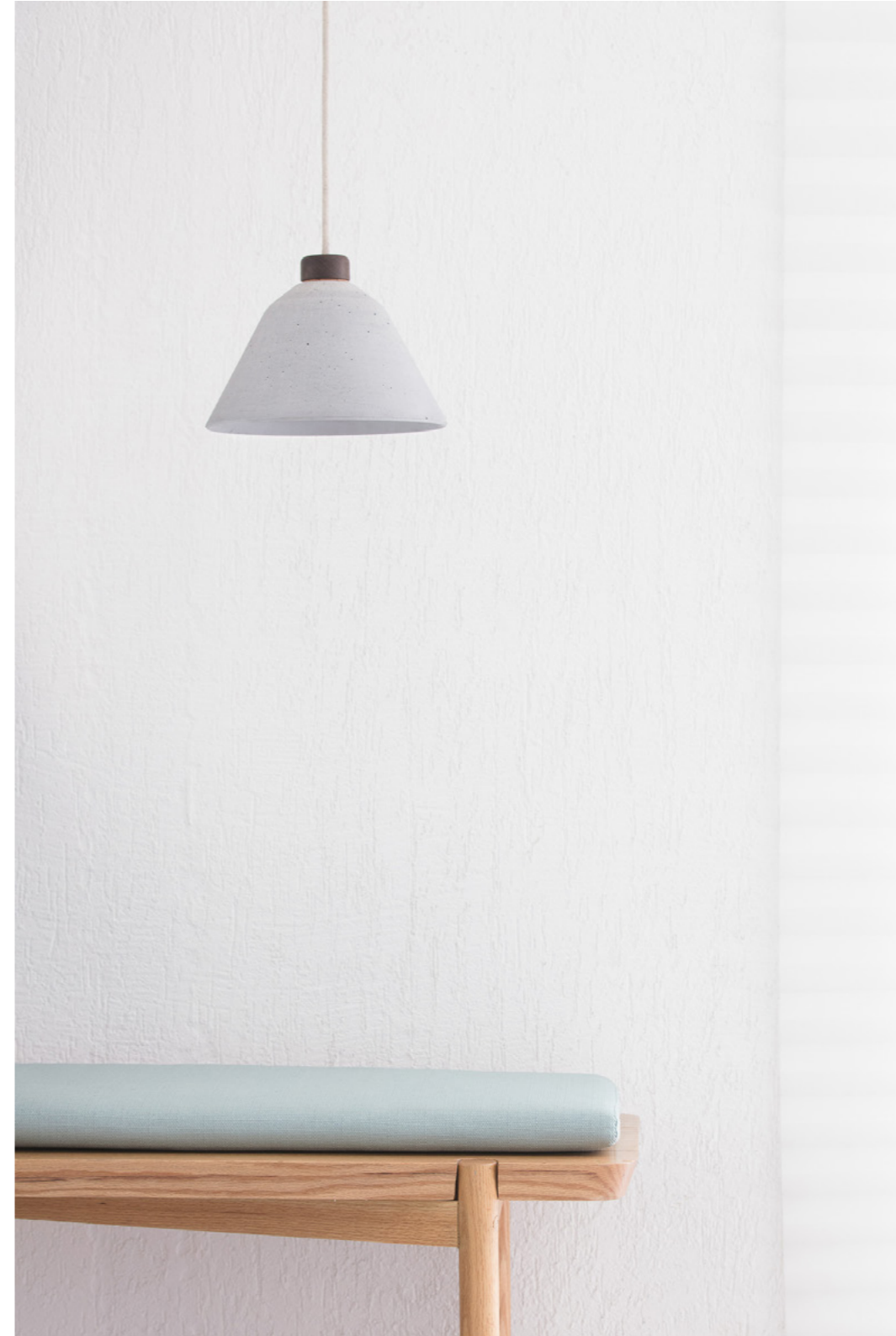

Lámpara Ovilia  
gris natural con  
madera de nogal  
y cable yute

## TOBA



Toba es una lámpara colgante de concreto cuya forma alargada resulta ideal para techos altos. La madera contrasta con el concreto potenciando las cualidades naturales de la pieza.

### MEDIDAS:

ø14.9 cm | Altura: 24.1 cm

### CANOPE:

Negro metálico

### PESO:

2.8 kg

### COLOR CONCRETO / MADERA



Lámpara Toba  
gris natural con  
madera de maple  
y cable granada

## MALOJA



De forma semicircular, **Maloja** es una lámpara colgante de concreto minimalista y atemporal. La textura del concreto se complementa con el detalle de madera resultando en una lámpara muy original que destacará en cualquier estancia.

### MEDIDAS:

ø21 cm | Altura: 15.1 cm

### CANOPE:

Negro metálico

### PESO:

3.2 kg

### COLOR CONCRETO / MADERA



Lámpara Maloja  
gris natural con  
madera de nogal  
y cable granada

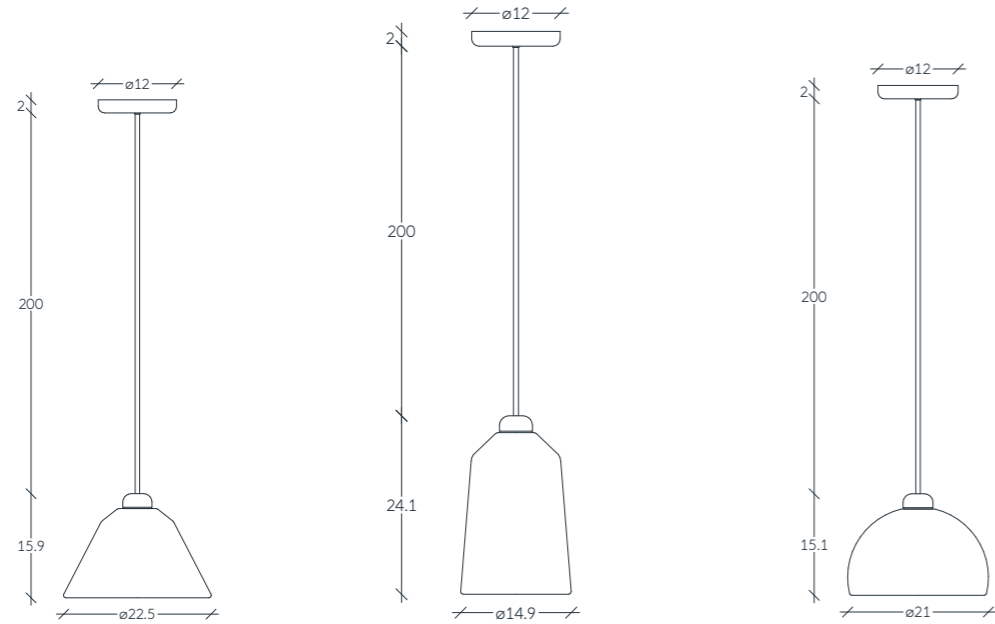

Lámpara Ovilia coco con  
madera de maple y cable yute  
y lámpara Ovilia arcilla con  
madera de nogal y cable coral.





- 1 | Lámpara Ovilia arcilla con madera de nogal y cable yute
- 2 | Lámpara Maloja gris natural con madera de maple y cable coral
- 3 | Lámpara Toba durazno con madera de nogal y cable ceniza
- 4 | Lámpara Ovilia coco con madera de maple y cable granada

## LÁMPARAS PERSONALIZADAS

### CONCRETO



### MADERA



### CABLE TEXTIL





## MACETAS

---

Las variaciones naturales del concreto hacen que cada una de nuestras macetas sea tan única como la planta que llevan en ellas. Cada pieza cuenta con características únicas que transmite al espacio donde se coloca.

El concreto es el material idóneo para macetas, protege las plantas de cambios bruscos de temperatura, mientras resiste lluvia y sol.

Conoce nuestra gama de macetas aptas para interiores y exteriores, en tamaños para todos los espacios.

## TERRAL



Terral es una maceta de concreto ideal para exteriores e interiores. Tiene una altura de 43 cm, por lo que es perfecta para plantas con raíces profundas.

**MEDIDAS:**  
46 cm x 46 cm x 43 cm

**PESO:**  
53 kg

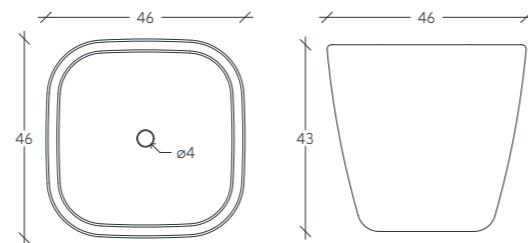

**COLORES:**



## CONCÓN



Concón es una maceta divertida y original gracias a su interesante textura en relieve vertical. Su estilo contemporáneo hará lucir a cualquier planta.

**MEDIDAS:**  
ø24 cm x 22.15 cm

**PESO:**  
7.5 kg

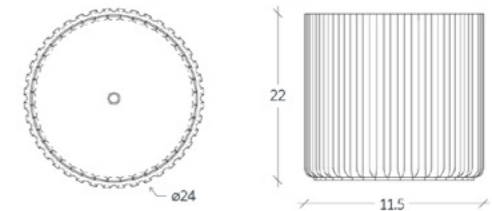

**COLORES:**



## KONA



Kona es una maceta robusta que no pasará desapercibida. La textura única del concreto resalta en este diseño de cono truncado.

**MEDIDAS:**  
ø18.2 cm x 9.5 cm

**PESO:**  
3 kg

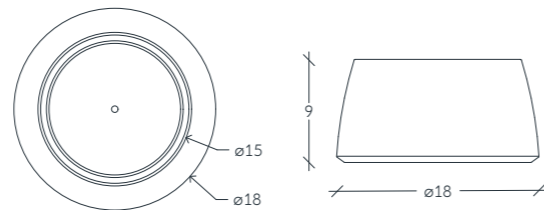

**COLORES:**



## ALTANO



Altano es una maceta bajita y llena de personalidad. Por su estructura ancha y baja es perfecta para suculentas con raíces radiales o bonsais.

**MEDIDAS:**  
ø17 cm x 7 cm

**PESO:**  
1.4 kg

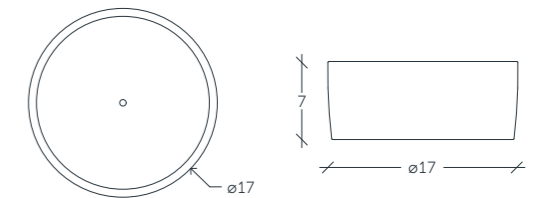

**COLORES:**



## SIROCO



El carácter contemporáneo de **Siroco** la convierte en una de nuestras macetas favoritas. Tiene un tamaño perfecto que encajará en cualquier lugar.

**MEDIDAS:**  
ø11 cm x 9 cm

**PESO:**  
1 kg

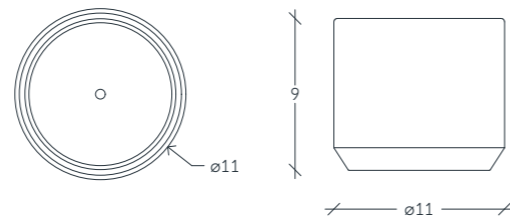

**COLORES:**



## BREVA



Por su tamaño, **Breva** es ideal para pequeños cactus o suculentas. Decora tu escritorio, librero o ventana con esta original maceta de estilo minimalista.

Disponible de forma individual o como juego de 3 macetas.

**MEDIDAS:**  
ø6.4 cm x 4.4 cm

**PESO:**  
150 g

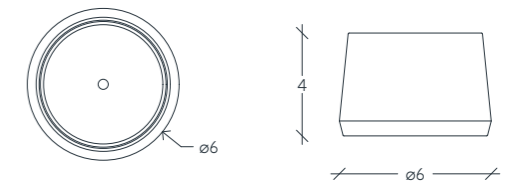

**COLORES:**



## COLORES



ARCILLA



ROSA CRUDO



DURAZNO



MOSTAZA



MENTA



AZUL SOMERO



AZUL PROFUNDO



GRIS NATURAL



CARBÓN



COCO

Todos nuestros productos están disponibles en estos 10 tonos.

Por las características del material y las variaciones en la iluminación, el tono de las piezas puede variar ligeramente con respecto a las fotografías.

## CUIDADOS

Estamos seguros de que disfrutarás tus productos Mistoa durante muchos años. Gracias a nuestro proceso de fabricación, solo necesitarán algunos cuidados básicos.

### CUIDADOS GENERALES

1. Limpia con un trapo suave y agua limpia. Nunca uses productos abrasivos, ácidos o productos químicos de limpieza; pueden dañar el sellador o incluso deshacer la pasta del concreto.

2. Mueve las piezas con cuidado. Las mezclas de alta resistencia con las que fabricamos todas nuestras piezas les permiten resistir impactos y soportar cambios de temperatura; sin embargo, no son indestructibles.

Consulta todos nuestros consejos de cuidado en:  
[www.mistoamx.com/consejos-de-cuidado](http://www.mistoamx.com/consejos-de-cuidado)

El tiempo y el uso pueden cambiar la apariencia de los productos ligeramente, con sutiles cambios de tono y textura. Todo esto es parte del envejecimiento natural del material y ninguna de estas alteraciones comprometen la integridad de las piezas; simplemente ponen en evidencia la belleza natural del concreto.



## EXTRAS

### GARANTÍA

Nuestros productos cuentan con una garantía estructural, por lo que puedes estar tranquilo de estar adquiriendo un producto de calidad.

El concreto es un producto único y natural, por lo que nuestras piezas no son idénticas en apariencia pero sí en calidad. Cada artículo tiene variaciones de color, grietas finas, burbujas de aire y pequeñas variaciones de textura. Estas características no representan ningún riesgo a la integridad de la pieza.

Sugerimos solicitar nuestro muestrario de color para que conozcas esos detalles que las fotografías muchas veces no pueden capturar. Puedes conocer las limitantes de la garantía estructural de nuestras piezas en nuestra web: [www.mistoa.mx](http://www.mistoa.mx)

### MUESTRAS DE COLOR

Nuestro proceso de pigmentación garantiza que el color de nuestros productos sea consistente; sin embargo, los colores tienden a variar según la pantalla en la que se vean. Por esta razón, sugerimos pedir un muestrario de colores en nuestra web: [www.mistoa.mx](http://www.mistoa.mx)

# MISTOA

COMPRA ONLINE  
mistoa.mx

CONTACTO

hola@mistoa.mx | @mistoa.mx